

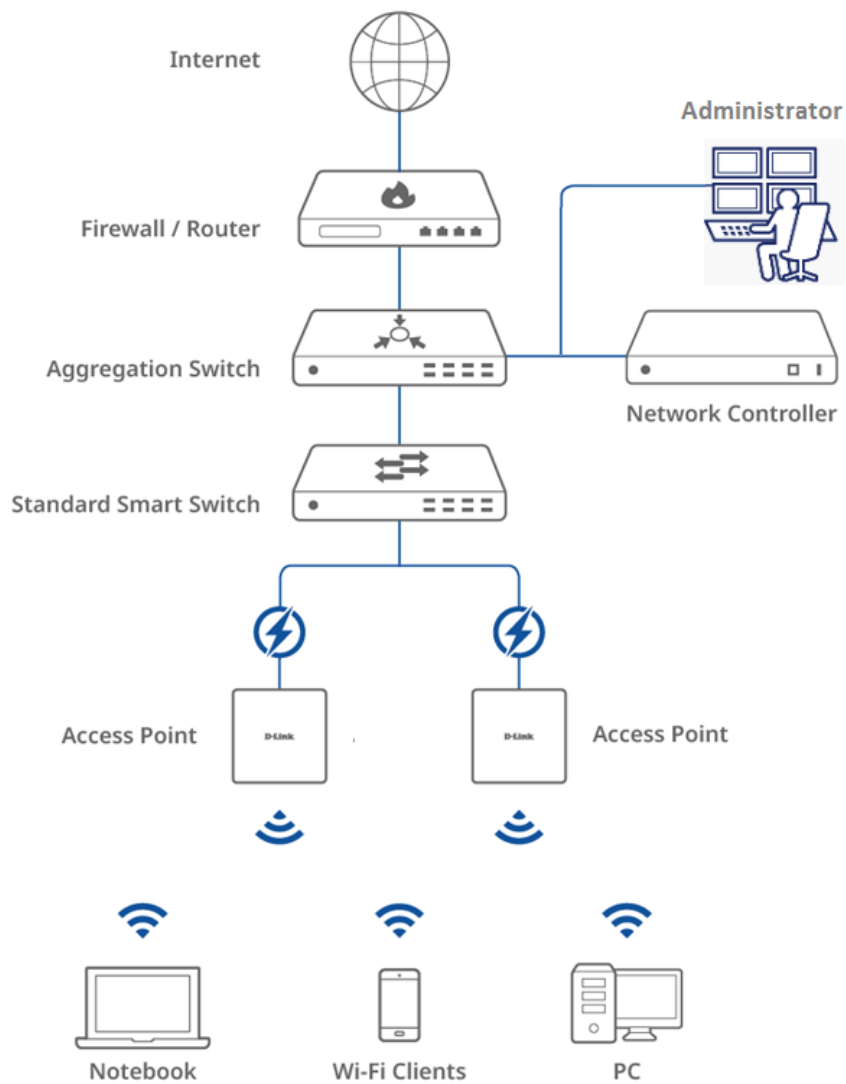

Первоначальная настройка контроллеров Nuclias DNH-1000/3000 и добавление точек доступа через Web-интерфейс

Схема построения сети

- Ethernet
- Wi-Fi
- PoE



Подключение и настройка контроллера и точек доступа

1. Подключите контроллер и точки доступа к коммутатору.
2. Подключите ПК к одному из портов коммутатора, в который подключен контроллер.
3. Убедитесь, что ваша рабочая станция настроена со статическим IP-адресом в подсети 192.168.0.0/24.
4. Откройте браузер и введите адрес <https://192.168.0.200:4433> (используется порт 4433) для доступа к системным настройкам устройства, затем нажмите **Enter**.
5. Выполните вход в Web-интерфейс контроллера. Информация для входа по умолчанию: имя пользователя – **admin**, пароль – **admin**.

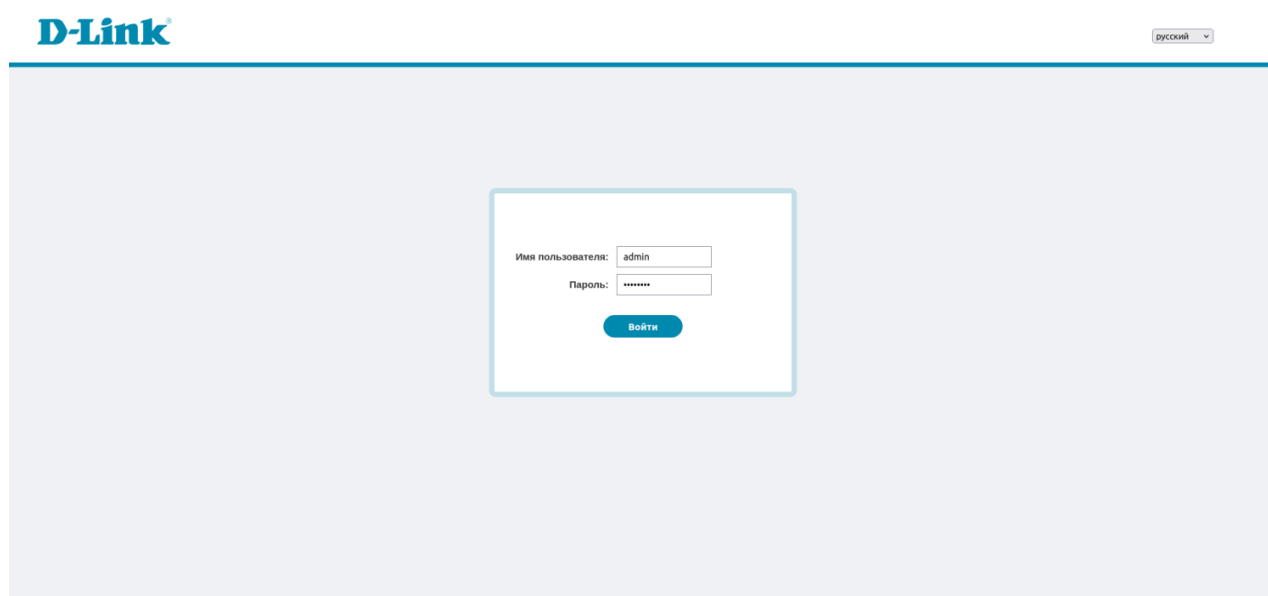

6. Введите новый пароль администратора и выполните повторный вход с новыми учетными данными.

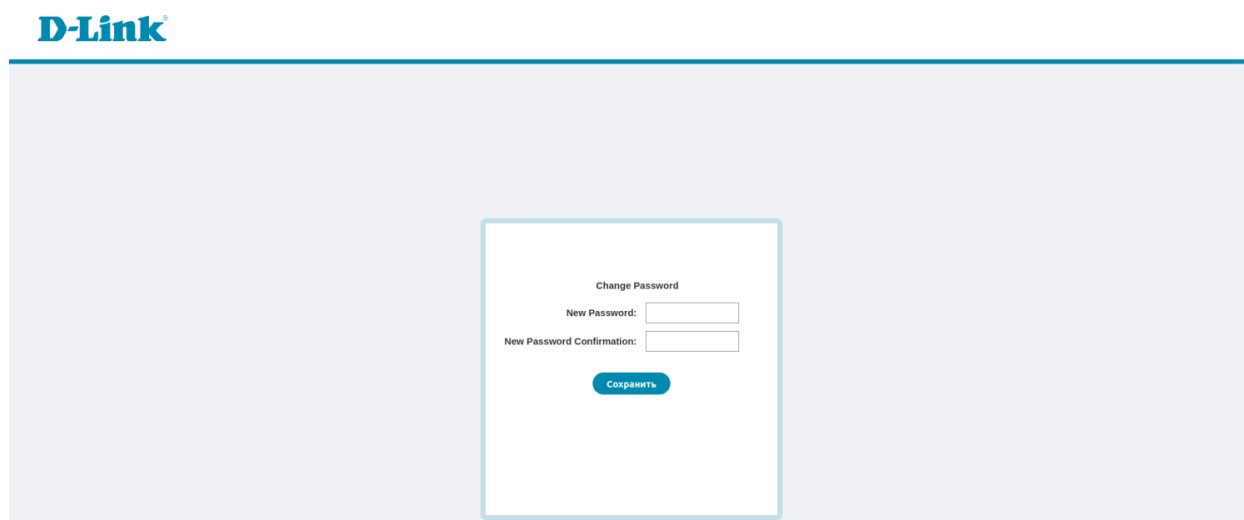

7. Далее откроется Web-интерфейс системных настроек устройства.



8. Перейдите в меню **Basic Network-LAN** и задайте сетевые параметры контроллера (IP-адрес, Шлюз, Маска подсети, Предпочитаемый DNS) в соответствии с настройками вашей локальной сети. Нажмите **Сохранить**.

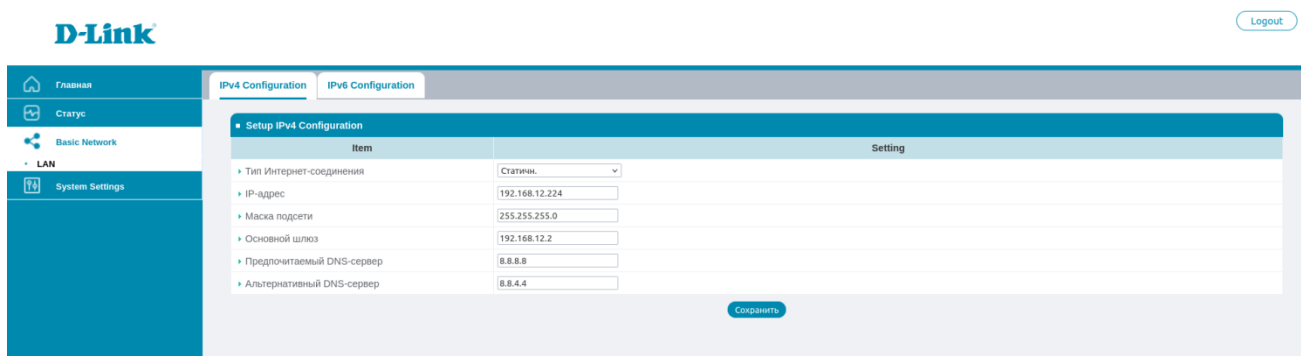

9. После этого дождитесь применения новых сетевых настроек.

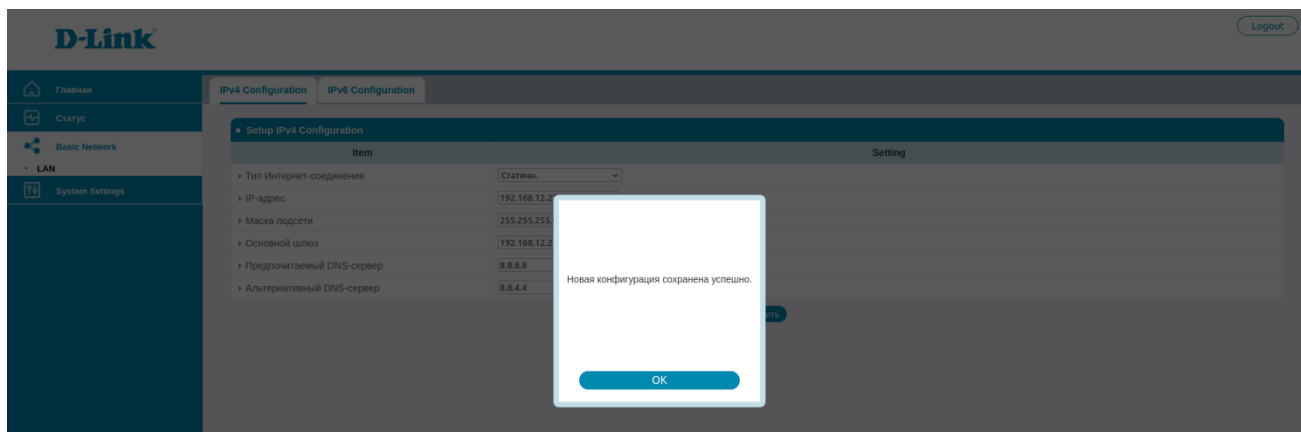

10. Измените сетевые настройки рабочей станции в соответствии с новыми сетевыми настройками контроллера, чтобы получить доступ к Web-интерфейсу устройства по новому IP-адресу в формате `https://x.x.x.x:4433`.
11. После получения доступа к Web-интерфейсу по новому IP-адресу (`https://x.x.x.x:4433`) выполните вход в контроллер с использованием ваших учетных данных.

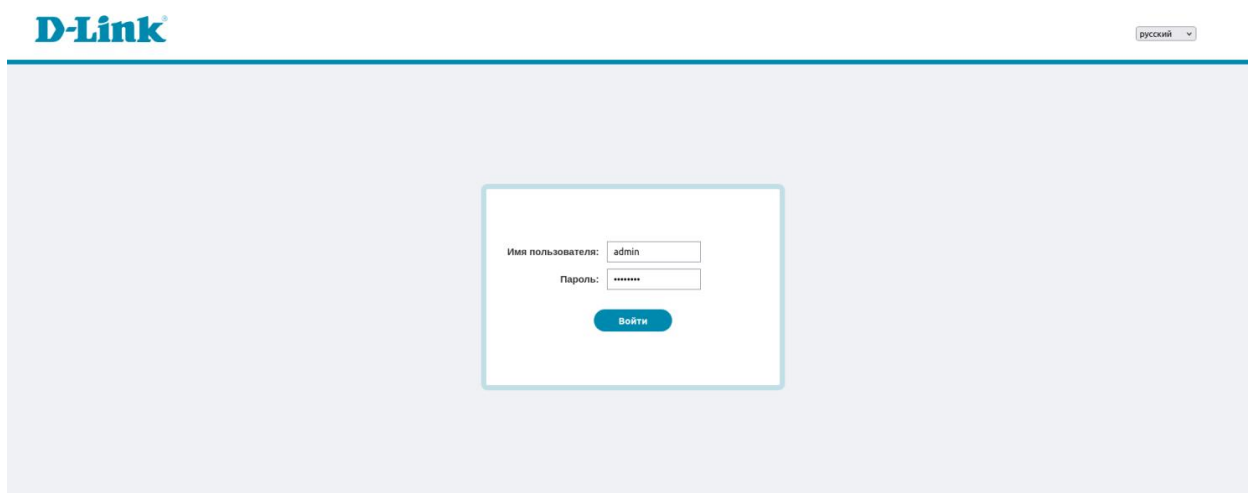

12. После входа убедитесь, что на главной странице отображаются следующие статусы:

Статус сети: online,

Management System Status: Running.

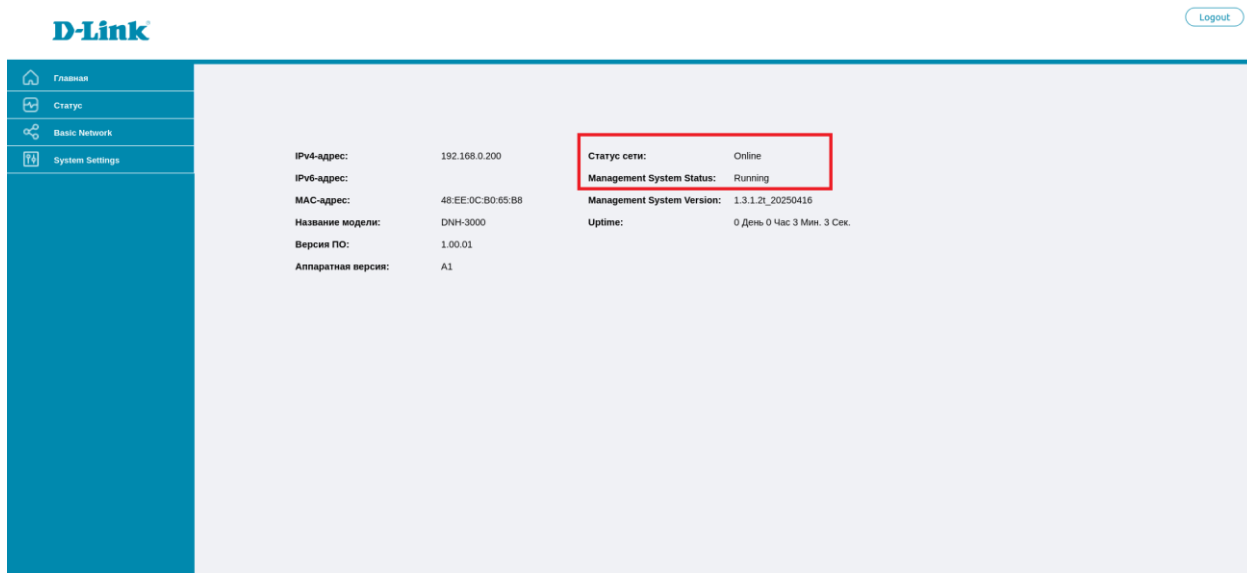

13. Для перехода к настройке Nuclias Connect откройте браузер и введите IP-адрес, заданный в пункте 8 данной инструкции в формате `https://x.x.x.x:443` (используется порт **443**), затем нажмите **Enter**.

14. Выполните вход в настройки Nuclias Connect. Информация для входа по умолчанию: имя пользователя – **admin**, пароль – **admin**.

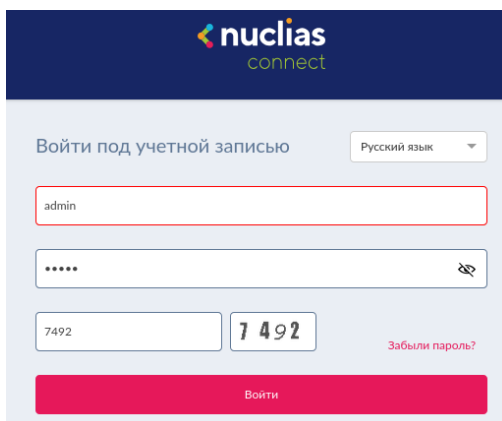

15. После входа откроется мастер настройки. Выберите адрес доступа к устройству, укажите страну **Россия** и задайте часовой пояс. Затем нажмите **Сохранить и Далее**.

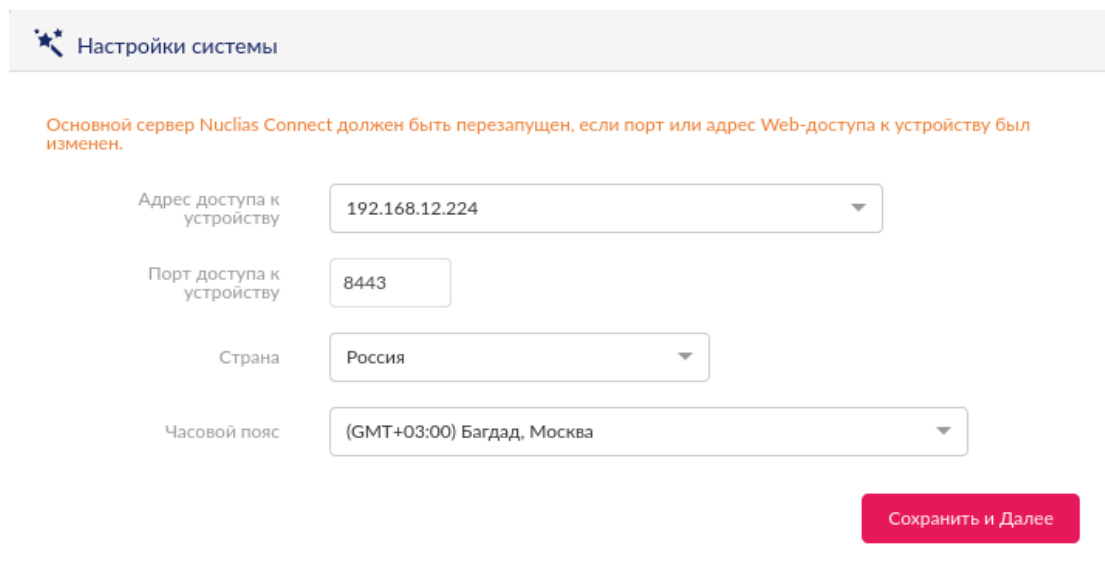

16. Введите новое **Имя объекта** и **Имя сети**, нажмите **Далее**.

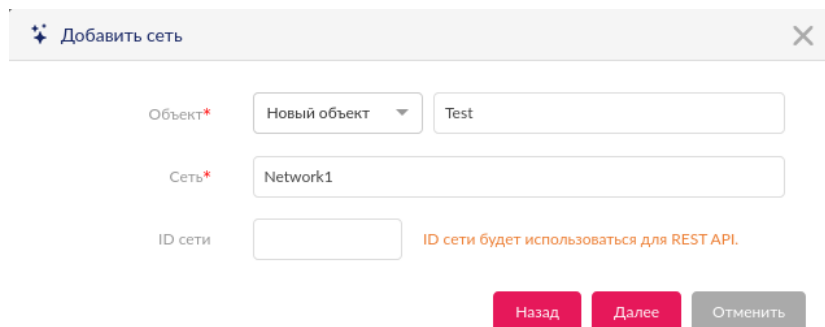

17. Выберите тип устройства **Точка доступа** и задайте необходимые параметры. Нажмите **Сохранить и Далее**.

Настройки сети

Основные настройки

Страна: Россия

Часовой пояс: (GMT+03:00) Багдад, Москва

Тип устройства* Точка доступа Коммутатор
Выберите тип устройства, которое будет управляться в сети.

Точка доступа

Администратор

Имя пользователя: admin

Пароль* [маскированный]

Настройка SSID

Диапазон* 2.4GHz 5GHz 6GHz

Имя SSID* dlink

Безопасность: WPA-Personal/Авто (WPA или WPA2)

Пароль SSID* [маскированный]

Включить SSID гостевой сети (опционально)

Имя SSID гостевой сети: [пустое поле]

Безопасность: Open System

Коммутатор

Назад Сохранить и Далее Отменить

18. Нажмите кнопку **Запустить обнаружение** и дождитесь, пока во вкладке **Настраиваемые** будут обнаружены совместимые ТД, доступные в локальной сети.

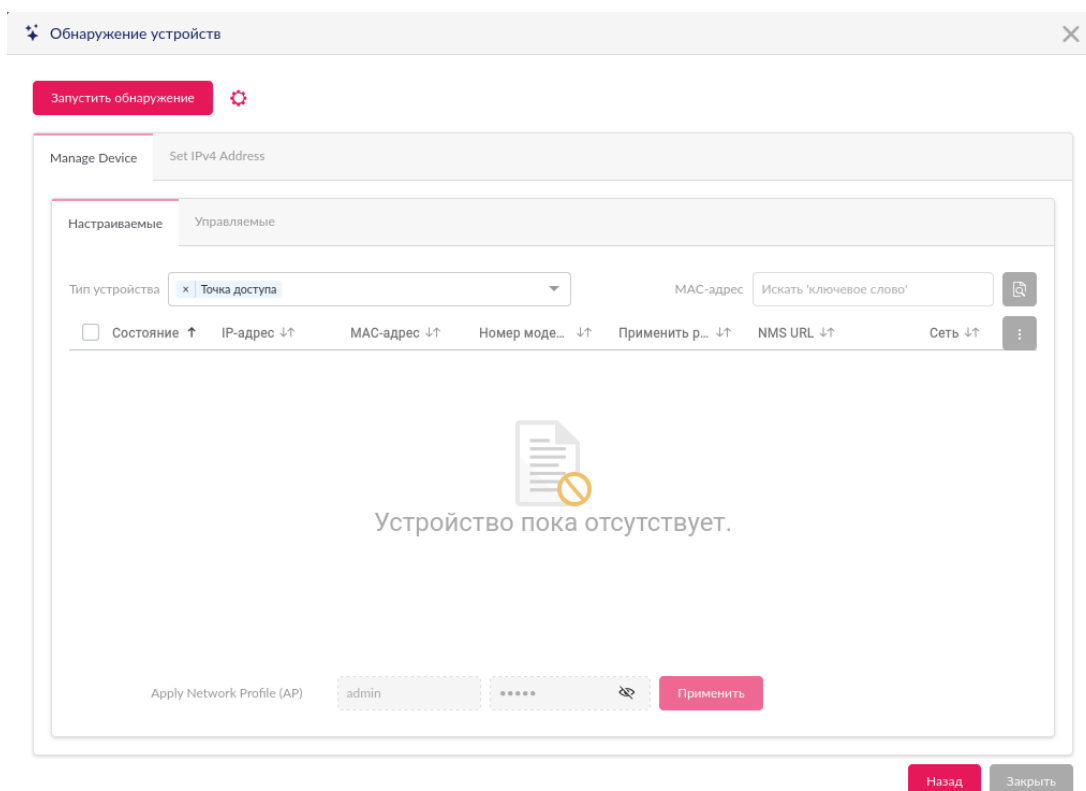

19. Выберите необходимые точки доступа, отметив их флажком. Затем введите логин/пароль, установленные на точке доступа (по умолчанию admin/admin) и нажмите кнопку **Применить**.

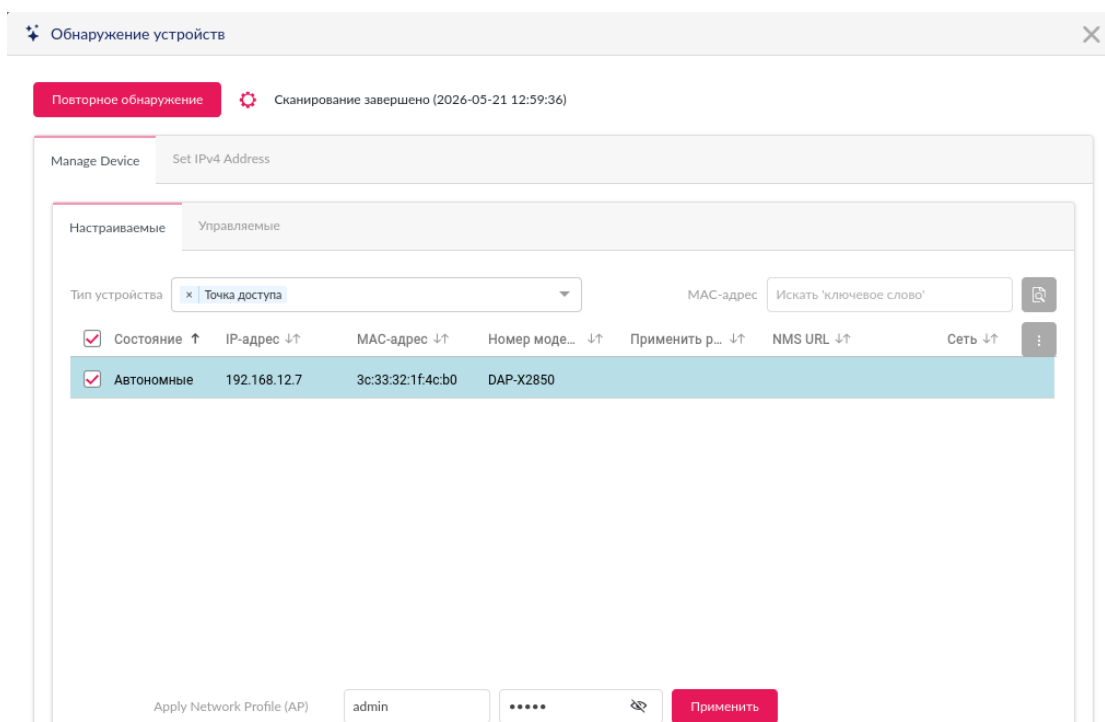

20. Убедитесь, что IP-адрес настраиваемой точки доступа доступен с контроллера, и нажмите **Далее**.

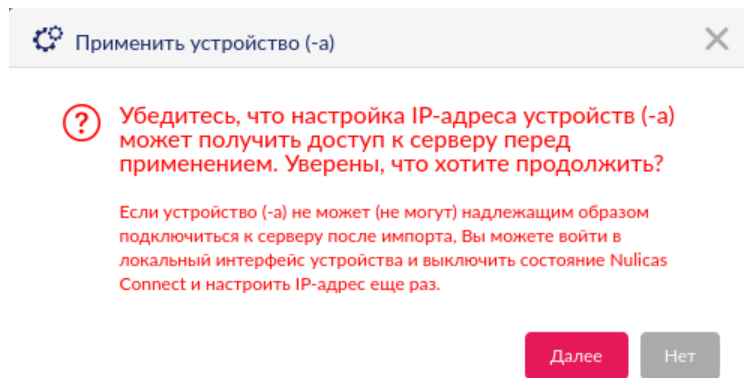

21. Дождитесь, когда в столбце **Применить** результаты появится уведомление **Выполнено успешно**, затем нажмите **Заккрыть**.

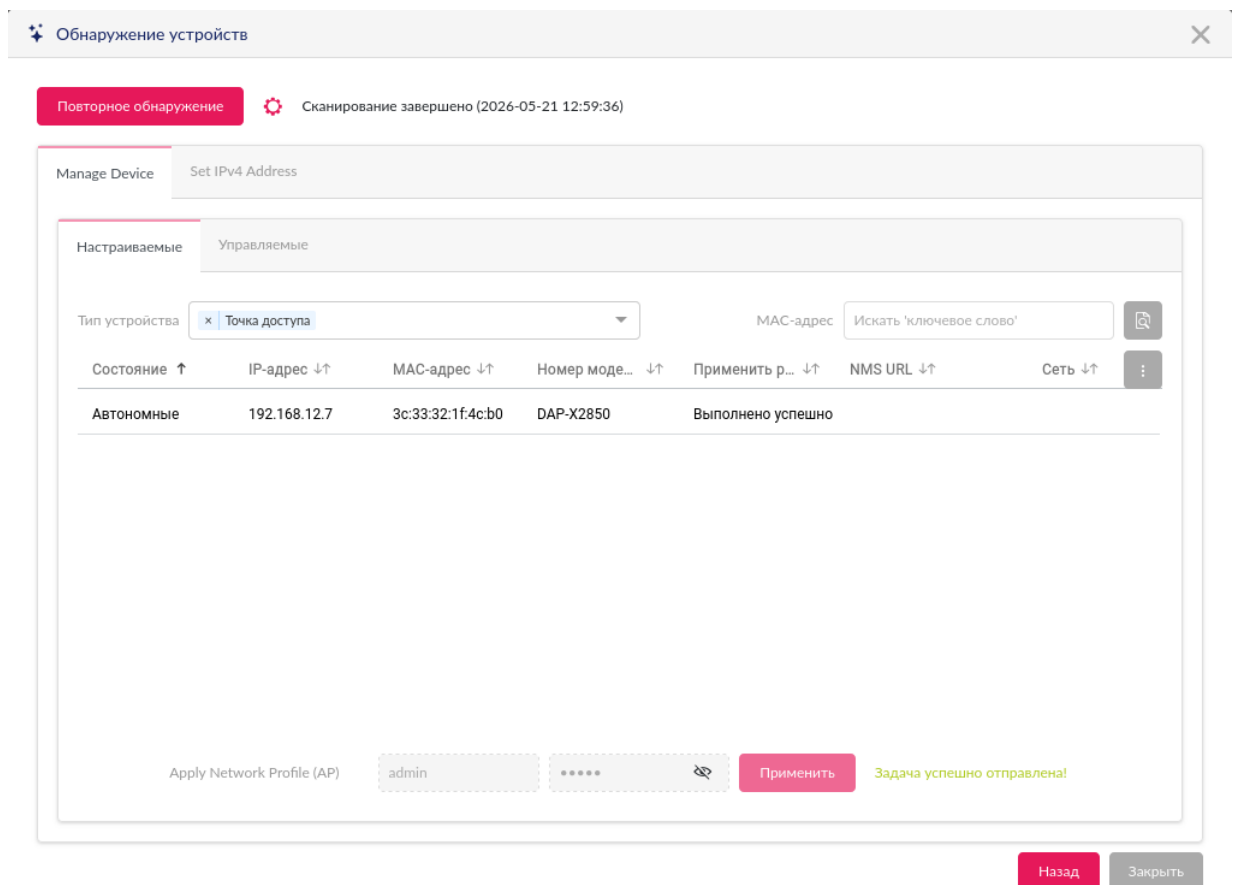

22. Перейдите на вкладку Система → Управление устройствами и дождитесь появления зеленого индикатора в статусе точки доступа.

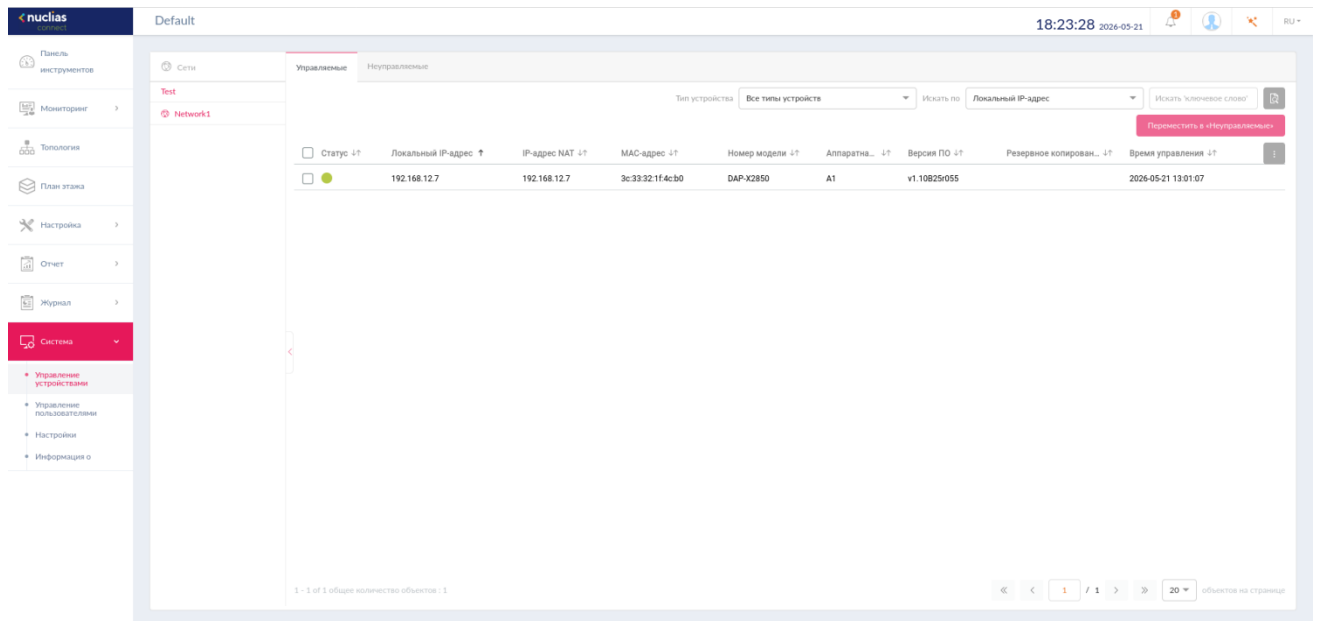

Базовая настройка завершена.